

литые
электросварные
сегментные

ТД РОСТФИТИНГ

РОСТФИТИНГ

технический каталог





В данном каталоге представлены технические параметры электросварных, литых и сегментных полиэтиленовых фитингов.

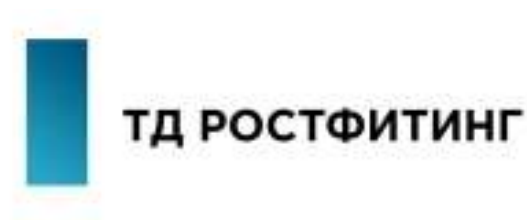

Торговый дом РОСТФИТИНГ

специализируется на поставке полиэтиленовых фитингов для трубопроводов различного назначения. В ассортименте компании представлены электросварные и литые фитинги всемирно известных итальянских и корейских брендов.

Вся продукция полностью сертифицирована для водопроводных и ГАЗОВЫХ систем. Имеется ГАЗСЕРТ и большой опыт работы и эксплуатации фитингов.

Гарантия безупречного европейского качества!

Компания ТД РОСТФИТИНГ образована в Москве для реализации потребностей рынка в современных комплектующих для наружных инженерных сетей.

- продукция всегда в наличии, благодаря большому складскому запасу
- несколько филиалов в разных городах России.

Определения

В соответствии со стандартами UNI, ISO и EN, в настоящей публикации используются следующие определения геометрических понятий:

d_n	номинальный наружный диаметр	установленный наружный диаметр (мм) полиэтиленовой трубы или запорной арматуры
e_n	номинальная толщина стенки	цифровое значение (мм) толщины стенки полиэтиленовой трубы или запорной арматуры
d_e	наружный диаметр	внешний диаметр (мм), измеряемый в любом месте окружности полиэтиленовой трубы или запорной арматуры
d_{em}	средний наружный диаметр	размерная величина внешней окружности полиэтиленовой трубы или запорной арматуры, деленной на π (мм)
SDR	стандартное соотношение	соотношение между номинальным наружным диаметром d_n и номинальной толщиной стенки e_n
D	номинальный наружный диаметр стальной трубы	номинальный наружный диаметр стальной трубы в дюймах
G	диаметр газовой резьбы	размер резьбы в дюймах

Маркировка

	опознавательный знак производителя
W16001 01/16	номер партии и/или месяц и год производства
PN...	номинальное давление при температуре воды 20°C
S...	газовая серия трубы
SDR...	стандартное соотношение размеров
d...	номинальный размер фитинга (мм)
PE 100	тип используемого сырья
	0,6
raw material type used	номинальный наружный диаметр стальной трубы в дюймах
UNI ... - EN ... - ISO...	стандарт изделия
RINA	маркировка соответствия
grado B	размерный допуск

Материалы

Все фитинги в нашем ассортименте изготавливаются литьевым методом из полиэтилена марки PE 100. Данный материал позволяет применять фитинги в водо- и газопроводах, а также любых других трубопроводных системах под давлением.

Сырьем служат полиэтиленовые полимеры типа PE 100, пригодные к изготовлению труб для подачи газа, воды и других сред под давлением.

Характеристики материалов отвечают требованиям стандартов EN 1555, EN 12201 и UNI EN ISO 15494.

К используемым полимерам для УФ - стабилизации обычно добавляется технический углерод, пригодный к контакту с питьевой водой и пищевыми продуктами.

Фитинги свариваются с трубами и фитингами PE 80 и 100 с показателем текучести расплава 0,2 - 1,4 г/10 мин. (нагрузка 5 кг при 190°C по ISO 1133).

Фитинги PE 100 можно сваривать с трубами и фитингами PE 80 (и наоборот) либо с применением сварки встык (только при условии одинаковой толщины и диаметра), либо с применением электросварки (в том числе - и в случае, если толщина разная).

Размеры

Все размеры указаны в миллиметрах и считаются номинальными и стандартными размерами. Вес указан в граммах.

Производитель оставляет за собой право изменить геометрию и размеры любого изделия.

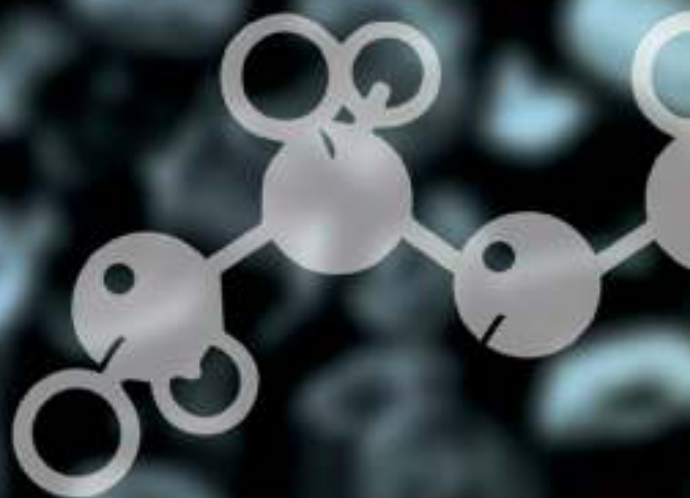

Испытания изделий



Фитинги подвергаются постоянному контролю на протяжении всего производственного процесса в соответствии с учетом стандартов EN 1555, EN 12201 UNI EN ISO 15494. При проведении испытаний производитель всегда соблюдает справочные стандарты и предусматривает механические и физические испытания фитингов или сырья.

Продукция подвергается следующим испытаниям:

- ✓ скорость течения расплава (MFR) в соответствии со стандартом UNI EN ISO 1133-1
- ✓ контроль размеров, наружный осмотр, контроль маркировки в соответствии со стандартом UNI EN 1555, UNI EN 12201, UNI EN ISO 15494, UNI EN ISO 3126
- ✓ гидравлический предел прочности при температуре 20°C и 80°C в соответствии со стандартом UNI EN ISO 1167
- ✓ предел прочности на разрыв соединений «встык» в соответствии со стандартом ISO 13953
- ✓ ударостойкость электросварных седелок в соответствии со стандартом UNI EN 1716
- ✓ испытание на отслаивание и раздавливание электросварных муфт в соответствии со стандартом ISO 13954, ISO 13955, ISO 13956
- ✓ порог стойкости к кислороду (OIT) в соответствии со стандартом EN 728 ISO 11357-6

РАСЧЕТНАЯ МАССА И ТОЛЩИНА СТЕНКИ ЛЭ ТРУБ

Марка ЛЭ	SDR 41		SDR 33		SDR 26		SDR 21		SDR 17,6		SDR 17		SDR 13,6		SDR 11		SDR 9		SDR 7,4		SDR 6		
	S 20	S 16	S 12,5	S 10	S 8,3	S 8	S 6,3	S 5	S 4	S 3,2	S 2,5												
ЛЭ 63	PN 2,5		PN 3,2		PN 4		PN 5		PN 6		PN 6,3		PN 8		PN 10		PN 12,5		(PN 15)		PN 20		
ЛЭ 80	PN 3,2		PN 4		PN 5		PN 6,3		PN 7,5		PN 8		PN 10		PN 12,5		PN 16		PN 20		PN 25		
ЛЭ 100	PN 4		PN 5		PN 6,3		PN 8		PN 9,5		PN 10		PN 12,5		PN 16		PN 20		PN 25		-		
DN	Вес	СТ.	Вес	СТ.	Вес	СТ.	Вес	СТ.	Вес	СТ.	Вес	СТ.	Вес	СТ.	Вес	СТ.	Вес	СТ.	Вес	СТ.	Вес	СТ.	DN
10	-	-	-	-	-	-	-	-	-	-	-	-	-	-	-	-	-	-	-	-	0,051	2,0*	10
12	-	-	-	-	-	-	-	-	-	-	-	-	-	-	-	-	-	-	-	-	0,064	2	12
16	-	-	-	-	-	-	-	-	-	-	-	-	-	-	-	-	0,09	2,0*	0,102	2,3*	0,115	2,7	16
20	-	-	-	-	-	-	-	-	-	-	-	-	-	-	0,116	2,0*	0,132	2,3	0,162	3,0*	0,18	3,4	20
25	-	-	-	-	-	-	-	-	-	-	-	-	0,148	2,0	0,169	2,3	0,198	2,8	0,24	3,5	0,277	4,2	25
32	-	-	-	-	-	-	-	-	-	0,193	2,0	0,229	2,4	0,277	3,0*	0,325	3,6	0,385	4,4	0,453	5,4	32	
40	-	-	-	-	-	-	0,244	2,0	0,281	2,3	0,292	2,4	0,353	3,0	0,427	3,7	0,507	4,5	0,6	5,5	0,701	6,7	40
50	-	-	-	-	0,308	2,0	0,369	2,4	0,436	2,9	0,449	3,0	0,545	3,7	0,663	4,6	0,786	5,6	0,935	6,9	1,47	8,3	50
63	-	-	0,392	2,0	0,488	2,5	0,573	3,0	0,682	3,6	0,715	3,8	0,869	4,7	1,05	5,8	1,25	7,1	1,47	8,6	1,73	10,5	63
75	0,469	2,0*	0,543	2,3	0,668	2,9	0,821	3,6	0,97	4,3	1,01	4,5	1,23	5,6	1,46	6,8	1,76	8,4	2,09	10,3	2,45	12,5	75
90	0,63	2,2	0,782	2,8	0,969	3,5	1,18	4,3	1,4	5,1	1,45	5,4	1,76	6,7	2,12	8,2	2,54	10,1	3	12,3	3,52	15	90
110	0,93	2,7	1,16	3,4	1,42	4,2	1,77	5,3	2,07	6,3	2,16	6,6	2,61	8,1	3,14	10,0	3,78	12,3	4,49	15,1	5,25	18,3	110
125	1,22	3,1	1,5	3,9	1,83	4,8	2,26	6,0	2,66	7,1	2,75	7,4	3,37	9,2	4,08	11,4	4,87	14	5,78	17,1	6,77	20,8	125
140	1,53	3,5	1,87	4,3	2,31	5,4	2,83	6,7	3,35	8,0	3,46	8,3	4,22	10,3	5,08	12,7	6,12	15,7	7,27	19,2	8,49	23,3	140
160	1,98	4,0	2,41	4,9	3,03	6,2	3,71	7,7	4,35	9,1	4,51	9,5	5,5	11,8	6,67	14,6	7,97	17,9	9,46	21,9	11,1	26,6	160
180	2,47	4,4	3,05	5,5	3,78	6,9	4,66	8,6	5,47	10,2	5,71	10,7	6,98	13,3	8,43	16,4	10,1	20,1	12	24,6	14	29,9	180
200	3,03	4,9	3,82	6,2	4,68	7,7	5,77	9,6	6,78	11,4	7,04	11,9	8,56	14,7	10,4	18,2	12,5	22,4	14,8	27,4	17,3	33,2	200
225	3,84	5,5	4,76	6,9	5,88	8,6	7,29	10,8	8,55	12,8	8,94	13,4	10,9	16,6	13,2	20,5	15,8	25,2	18,7	30,8	21,9	37,4	225
250	4,81	6,2	5,9	7,7	7,29	9,6	8,92	11,9	10,6	14,2	11	14,8	13,4	18,4	16,2	22,7	19,4	27,9	23,1	34,2	27	41,5	250
280	5,96	6,9	7,38	8,6	9,09	10,7	11,3	13,4	13,2	15,9	13,8	16,6	16,8	20,6	20,3	25,4	24,4	31,3	28,9	38,3	33,9	46,5	280
315	7,49	7,7	9,35	9,7	11,6	12,1	14,2	15,0	16,7	17,9	17,4	18,7	21,3	23,2	25,7	28,6	30,8	35,2	36,6	43,1	42,8	52,3	315
355	9,53	8,7	11,8	10,9	14,6	13,6	18	16,9	21,2	20,1	22,2	21,1	27	26,1	32,6	32,2	39,2	39,7	46,4	48,5	54,4	59	355
400	12,1	9,8	15,1	12,3	18,6	15,3	22,9	19,1	26,9	22,7	28	23,7	34,2	29,4	41,4	36,3	49,7	44,7	59	54,7	69	66,4	400
450	15,2	11,0	19	13,8	23,5	17,2	29	21,5	34	25,5	35,5	26,7	43,3	33,1	52,4	40,9	62,9	50,3	74,6	61,5	-	-	450
500	19	12,3	23,4	15,3	29	19,1	35,8	23,9	42	28,3	43,9	29,7	53,5	36,8	64,7	45,4	77,5	55,8	92,1	68,3	-	-	500
560	23,6	13,7	29,4	17,2	36,3	21,4	44,8	26,7	52,6	31,7	55	33,2	67,1	41,2	81	50,8	97,3	62,5	-	-	-	-	560
630	29,9	15,4	37,1	19,3	46	24,1	56,5	30,0	66,6	35,7	69,6	37,4	84,8	46,3	103	57,2	123	70,3	-	-	-	-	630
710	38,1	17,4	47,3	21,8	58,5	27,2	72,1	33,9	84,7	40,2	88,4	42,1	108	52,2	131	64,5	-	-	-	-	-	-	710
800	48,3	19,6	59,9	24,5	74,1	30,6	91,4	38,1	108	45,3	112	47,4	137	58,8	-	72,6	-	-	-	-	-	-	800
900	60,9	22,0	75,9	27,6	93,8	34,4	116	42,9	136	51,0	142	53,3	173	66,1	-	-	-	-	-	-	-	-	900
1000	75,4	24,5	93,5	30,6	116	38,2	143	47,7	168	56,6	175	59,3	214	73,5	-	-	-	-	-	-	-	-	1000
1200	108	29,4	134	36,7	167	45,9	206	57,2	242	68,0	252	71,1	-	-	-	-	-	-	-	-	-	-	1200
1400	148	34,3	183	42,9	227	53,5	280	66,7	-	-	-	-	-	-	-	-	-	-	-	-	-	-	1400
1600	193	39,2	239	49,0	296	61,2	-	-	-	-	-	-	-	-	-	-	-	-	-	-	-	-	1600

Рабочее давление в РЕ-трубах для ВОДЫ

°C	Максимальное рабочее давление в зависимости от рабочей температуры Давление (бар)					
20	8,0	10,0	12,5	16,0	20,0	25,0
30	7,0	8,7	10,9	13,9	17,4	21,8
40	5,9	7,4	9,3	11,8	14,8	18,5

Рабочее давление в РЕ-трубах для ТОПЛИВНОГО ГАЗА

SDR	Допустимый размер, мм	PE 80 давление, бар	PE 100 давление, бар
17	≥ 50	3,1	3,8
11	≥ 16	5	5

Сертификаты





Литые фитинги

Литые фитинги изготавливаются из ПНД – полиэтилена низкого давления высокой плотности марок ПЭ 80 и ПЭ 100, методом литья под давлением.

Полиэтилен нагревается до пластичного состояния и заливается в форму. После затвердевания мы получаем изделие необходимой формы и прочности.

Отвод литой 45°

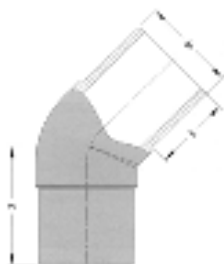

d _n	Размеры		Масса		
	h	Z	SDR 17 PN 10	SDR 11 PN 16	SDR 7.4 PN 25
32	50	64		40	50
40	59	71		62	100
50	60	74		102	150
63	63	90		210	255
75	73	92		280	400
90	75	116	340	540	640
110	82	120	825	880	1000
125	89	125	740	1040	1500
140	95	128	870	1375	1950
160	98	165	1365	2210	2800
180	125	183	2300	3355	
200	131	197	3070	4385	
225	120	215	4360	6050	
250	142	232	5750	8140	
280	•	•			
315	145	279	11980	15900	
355	•	•			
400	•	•			
500	•	•			

• по запросу

Отвод литой 90°

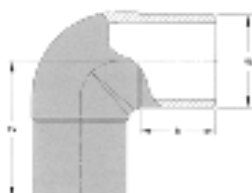

d _n	Размеры		Масса		
	h	Z	SDR 17 PN 10	SDR 11 PN 16	SDR 7.4 PN 25
20	49	75		28	
25	53	80		37	
32	50	66		60	65
40	59	85		75	100
50	60	89		120	175
63	63	118	251	268	295
75	71	114		330	450
90	75	134	390	650	750
110	82	162	800	1070	1250
125	89	159	915	1310	1800
140	94	172	1250	1795	2500
160	98	225	2320	3000	4100
180	121	235	2675	3985	
200	127	252	3335	5050	
225	120	307	6500	7570	
250	143	300	7400	10350	
280	•	•			
315	145	360	14550	20500	
355	•	•			
400	•	•			
500	•	•			

• по запросу

Тройник литой

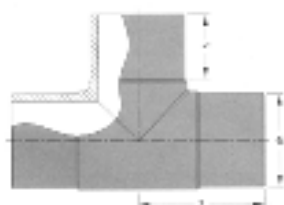

d _n	Размеры		Масса		
	h	Z	SDR 17 PN 10	SDR 11 PN 16	SDR 7.4 PN 25
20	59	80		45	
25	60	76		50	
32	60	82		85	100
40	59	84		105	150
50	60	89		165	245
63	63	115		361	455
75	74	126		540	750
90	75	140	580	878	1170
110	82	165	965	1580	2115
125	90	160	1315	1895	2650
140	95	174	1790	2555	3500
160	98	220	4190	4460	5150
180	124	243	4140	5840	
200	130	259	5150	7485	
225	120	270	7250	10500	
250	142	307	10080	13870	
280	•	•			
315	145	356	19800	27300	
355	•	•			
400	•	•			
500	•	•			

• по запросу

Тройник редукционный литой



d _n	d _{n1}	Размеры			Масса	
		h	h1	Z	SDR 17 PN 10	SDR 11 PN 16
90	63	90	74	147		830
110	63	82	63	101		1200
110	90	95	89	162		1375
125	90	100	85	179		1790
125	110	100	95	179		1920
160	63	98	63	130		3380
160	90	111	84	212	2850	3540
160	110	98	82	140	2960	3630
225	63	120	63	169,5		8400
225	110	120	82	175		8460
225	160	120	98	195		8880
315	110	145	82	223		23300
315	160	145	98	235,5		23800
315	225	145	120	250		25000

- по запросу

Заглушка литая

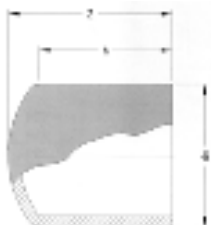

d _n	Размеры		Масса		
	h	Z	SDR 17 PN 10	SDR 11 PN 16	SDR 7.4 PN 25
20	54	59			10
25	60	68		15	17
32	53	56		15	25
40	57	68	25	30	40
50	61	74	50	50	70
63	64	78	65	85	115
75	74	89	90	150	200
90	82	104	165	230	340
110	91	100	265	370	600
125	102	122	350	570	790
140	103	125	450	780	1150
160	101	150	665	977	1420
180	114	150	970	1450	
200	119	163	1310	1890	
225	124	184	1740	2400	
250	132	179	2275	3355	
280			•	•	
315	175	255	5060	6890	

- по запросу

Переход сталь-полиэтилен

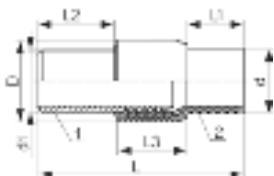

d-d1	H	Масса, кг	L	L1	L2	L3
32-32	50	1	555	200	300	55
63-57	85	2,3	670	280	300	90
90-89	130	5	690	280	300	110
110-108	150	7,2	710	280	300	130
160-159	220	15,5	720	230	300	190
225-219	310	36	720	200	300	220
315-273	395	73	880	200	350	330
400-377	522	136,37	1000	250	350	400

- 1 - стальной патрубок
2 - ПЭ патрубок

Муфта редукционная (переход) литая

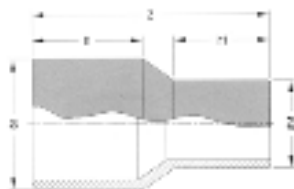

d _n	d _{n1}	Размеры			Масса		
		h	h1	Z	SDR 17 PN 10	SDR 11 PN 16	SDR 7.4 PN 25
25 x	20	49	50	113		25	25
32 x	20	55	52	124		30	
x	25	61	59	130		35	35
40 x	20	59	52	130		40	
x	25	59	54	128		45	
x	32	61	48	125	40	45	70
50 x	25	60	50	135		60	80
x	32	60	47	134		65	90
x	40	60	62	134	50	75	110
63 x	25	64	57	140		90	
x	32	63	44	127	65	95	130
x	40	68	52	139	80	105	150
x	50	63	57	132	80	115	150
75 x	40	72	60	147	100	160	230
x	50	72	59	153	110	165	240
x	63	73	67	154	150	195	280
90 x	50	82	61	162	180	260	345
x	63	75	63	153	190	258	400
x	75	83	71	164	205	305	445
110 x	50	88	57	177	270	390	
x	63	82	63	184	285	410	555
x	75	85	72	173	285	425	620
x	90	82	75	207	330	540	690
125 x	63	96	68	199		580	
x	75	95	78	191	400	610	790
x	90	96	81	191	430	625	855
x	110	96	84	192	460	720	985
140 x	90	95	80	205	555	815	1145
x	110	94	83	193	560	820	1215
x	125	95	89	198	590	970	1380
160 x	90	101	82	221	705	1105	
x	110	98	78	208	950		
x	110	98	82	208		1120	1565
x	125	101	91	208	735	1155	1645
x	140	101	92	206	835	1235	1780
180 x	90	110	90	260	980	1405	
x	125	107	88	220	1040	1515	
x	140	105	96	221	1050	1610	
x	140	130	100	245			2300
x	160	107	101	224	1165	1725	
x	160	130	103	245			2700
200 x	110	126	96	287	1300	1900	
x	140	115	95	231	1330	1950	
x	140	123	100	251			3100
x	160	116	101	252	1430	2200	
x	160	131	99	250			3100
x	180	117	109	236	1200	2300	
x	180	126	113	251			3100
225 x	90	121	89	298	1800		
x	110	120	98	265		2530	
x	125	131	100	288	1900		
x	160	120	98	265	2040	3085	
x	160	159	98	290		2880	4100
x	180	132	125	285	2100	3010	
x	200	132	130	277	2380	3465	
250 x	160	135	115	315	2510	3760	
x	180	138	124	304	2700	3950	
x	200	140	130	301	2750	4420	
x	225	137	134	296	2855	4150	
280 x	200	172	123	340	3800	5500	
x	225	168	138	334	4200	6000	
x	250	158	148	322	4300	6200	
315 x	160	100	110	375	4770	6700	
x	200	175	130	363	5281	7337	
x	225	173	138	389	5450	8070	
x	250	173	150	381	5500	7600	
x	280	175	155	360	5550	8050	
355 x	225				•	•	
x	250				•	•	
x	280				•	•	
x	315				•	•	
400 x	280				•	•	
x	315				•	•	
x	355				•	•	

• по запросу

Втулка под фланец литая

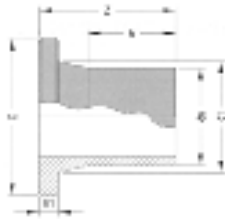

d _n	Размеры									d _i	C	Масса		
	h			h ₁			Z					SDR 17	SDR 11	SDR 7,4
	SDR 17	SDR 11	SDR 7,4	SDR 17	SDR 11	SDR 7,4	SDR 17	SDR 11	SDR 7,4			PN 10	PN 16	PN 25
20	--	--	45	--	--	7	--	--	67	27	45		25	
25	--	48	50	--	9	10	--	75	75	33	58	40	35	
32	--	68	69	--	10	11	--	96	95	40	68	60	50	
40	63	62	69	11	11	12	87	87	94	50	78	70	100	
50	62	61	66	12	12	13	88	80	94	61	88	95	150	
63	66	86	65	14	14	16	110	110	96	75	102	190	245	
75	74	94	68	16	16	18	116	130	109	89	122	250	365	
90	98	97	81	17	17	20	123	123	121	105	139	430	450	570
110	112	112	87	18	18	21	130	150	128	125	158	510	700	875
125	93	122	107	18	25	28	131	167	161	132	158	505	860	1225
140	104	108	105	18	25	29	154	156	159	155	187	750	1140	1650
160	109	106	104	18	30	29	158	190	160	175	210	1090	1640	2060
180	118	145	114	20	30	36	169	196	175	180	212	1140	1920	2400
200	116	112	112	24	32	36	181	199	188	232	268	2120	2910	3830
225	125	152	143	24	32	36	184	200	209	235	268	2240	3300	4500
250	134	133	123	25	35	40	205	205	203	285	320	3370	4695	6200
280	160	160	164	25	35	40	215	225	234	291	320	3330	5045	7300
315	202	205	143	25	35	45	227	239	228	335	370	5460	-	9800
355							260				430	7050	•	
400	230	230	--	38	48	--	308	310	--	427	482	10200	15150	
450	220	220		46	60		326	340				18200	25700	
500	234	234		46	60		330	344				18800	27800	
560	260	260		50	60		370	380				•	•	
630	270	270		50	65		360	375				28700	43600	

• по запросу

Переходной вкладыш латунь/PE

из латуни

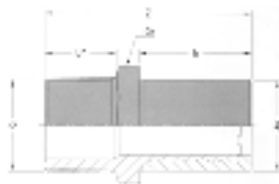

d _n	G	L	h	Z	C _n	Масса
						SDR 7,4 - PN 25
20	1/2"	15	41	61	22	75
25	3/4"	16	41	62	27	90
32	1"	19	44	70	34	150
40	1 1/4"	21	49	78	42	260
50	1 1/2"	23	55	88	52	390
63	2"	26	63	100	65	660
75	2 1/2"	31	70	113	86	1060
90	3"	34	79	125	97	1520
110	4"	40	82	134	125	2250

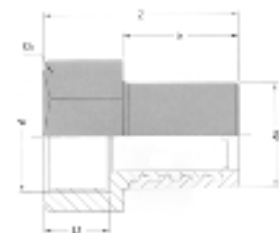

d _n	G	L	h	Z	C _n	Вес
						SDR 7,4 - PN 25
20	1/2"	15	41	59	27	90
25	3/4"	17	41	61	34	130
32	1"	19	44	66	40	180
40	1 1/4"	21	49	76	50	320
50	1 1/2"	21	55	82	55	420
63	2"	28	63	96	67	635
75	2 1/2"	34	70	109	86	1100
90	3"	37	79	121	97	1440
110	4"	43	82	130	125	2240

Фланцы стальные плоские приварные PN10

ГОСТ 12820-80

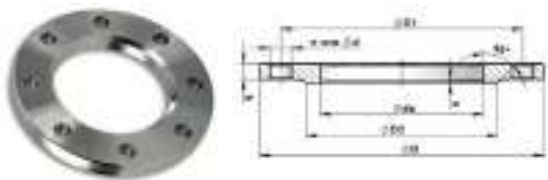

Ду	D1	dв	b	D	D2	n	Болты/ шпильки	Масса, кг
10	60	15		90	42			0,46
15	65	19	10	95	47			0,51
20	75	26		105	58			0,74
25	85	33	12	115	68			0,89
32	100	39	14	135	78			1,4
40	110	46		145	88			1,71
50	125	59	15	160	102			2,06
65	145	78		180	122			2,8
80	160	91	17	195	133			3,19
100	180	110	19	215	158			3,96
125	210	135		245	184			5,4
150	240	161		280	212			6,62
175	270	196	21	310	242			7,32
200	295	222		335	268			8,05
225	325	245		365	295			9,3
250	350	273	23	390	320			10,65
300	400	325	24	440	370			12,9
350	460	377		500	430			15,85
400	515	426	26	565	482			21,56
450	565	480		615	532			22,76
500	620	530	28	670	585			27,70
600	725	630	31	780	685			39,4

Фланцы расточенные под втулку PN10

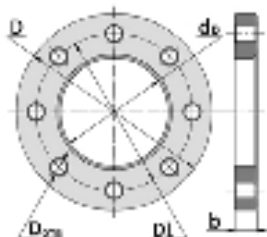

Ду	DN	D1	dв	D _{отв}	b	D	n
25	32	85	42	14	10	115	4
32	40	100	51	18	10	135	4
40	50	110	62	18	10	145	4
50	63	125	78	18	12	160	4
65	75	145	92	18	12	185	8
80	90	160	108	18	14	195	8
100	110	180	128	18	14	215	8
100	125	180	135	18	14	215	8
125	140	210	158	18	14	245	8
150	160	240	178	22	16	280	8
150	180	240	188	22	16	280	8
200	200	295	235	22	18	330	8
200	225	295	238	22	18	330	8
250	250	350	288	22	18	395	12
250	280	350	294	22	18	395	12
300	315	400	338	22	18	445	12
400	400	615	430	26	28	565	16



Электросварные фитинги

Электросварные фитинги или фитинги с закладными электронагревателями применяются для надежного герметичного соединения труб ПНД.

Аппаратом для электромуфтовой сварки на закладной нагреватель подается напряжение, от которого внутренняя поверхность полиэтиленового фитинга и наружная поверхность трубы оплавляются. В результате образуется прочное долговечное соединение.

Муфта соединительная электросварная

PN 10 – SDR 17

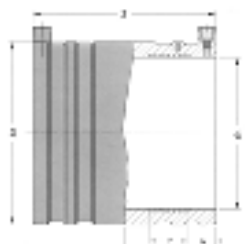

d _n	d _e	L	Размеры			Масса, гр
			f	a	Z	
110						
160	198	86	39	22	172	1550
180	223	100	41	25	199	2150
200	233	106	42	30	212	1930
225	262	114	41	35	227	2600
250	292	122	45	42	244	3600
280	341	133	42	44	265	7100
315	369	138	47	44	275	6630
355	430	156	40	47	312	11750
400	461	170	60	41	340	14150
450	505				340	16250
500					360	21750
560					400	30000
630					440	40667
710					500	56500
800					500	68000

PN 16 – SDR 11

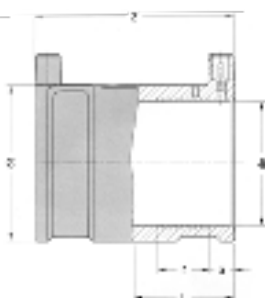

d _n	d _e	L	Размеры			Масса
			f	a	Z	
20	33	33	15	13	70	45
25	38	33	15	12	70	55
32	46	38	19	12	80	75
40	56	44	22	13	90	110
50	68	49	23	14	100	155
63	82	54	26	18	111	225
75	93	61	36	15	121	270
90	114	66	37	15	132	430
110	137	70	36	18	140	645
125	153	76	39	18	152	840
140	171	82	48	19	163	1090
160	198	86	45	22	172	1550
180	223	100	51	25	198	2150
200	247	105	42	32	211	3070
225	278	113	48	36	226	3950
250	308	122	53	33	244	5300
280	341	133	55	38	265	7100
315	391	138	70	33	275	9650
355	430	156	60	45	312	11750
400	497	171	53	64	343	19300

PN 12,5 – SDR 13,6



d _n	d _e	L	Размеры			Масса
			f	a	Z	
450	527	175	59	45	350	16500
500	585	179	76	47	359	22000
560	656	195	90	50	390	33200
630	736	210	99	50	420	46850

Гарантируемый класс давления 16 бар

PN 25 – SDR 7,4

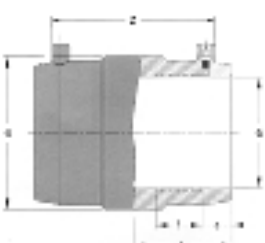

d _n	d _e	L	Размеры			Масса
			f	a	Z	
20	33	33	15	13	70	45
25	38	33	15	12	70	55
32	46	38	19	12	80	75
40	56	44	22	13	90	110
50	68	49	23	14	100	155
63	82	54	26	18	111	225
75	99	60	36	14	120	330
90	116	65	37	14	130	490
110	145	70	36	18	140	800
125	163	76	39	18	151	1060
140	183	81	48	18	161	1440
160	207	86	53	20	172	1950
180	233	97	56	23	193	2550
200	260	101	65	22	203	3440
225	292	112	67	22	223	4190
250	324	122	60	32	244	5900
315	408	142	70	37	284	10750

Отвод электросварной 45°

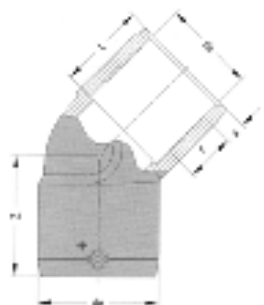

Размеры

d_n	d_e	L	f	a	Z	PN - SDR	Масса
25	39	33	15	10	55	PN 25-SDR 7,4	80
32	46	39	18	10	57	PN 25-SDR 7,4	110
40	56	48	25	11	70	PN 25-SDR 7,4	175
50	68	54	27	12	75	PN 25-SDR 7,4	260
63	82	52	27	13	86	PN 25-SDR 7,4	390
75	97	64	29	18	98	PN 25-SDR 7,4	610
90	116	70	37	18	110	PN 25-SDR 7,4	905
110	142	76	39	20	114	PN 25-SDR 7,4	1415
125	162	79	42	19	119	PN 16-SDR 11	1830
140	177	86	39	20	134	PN 16-SDR 11	2200
160	206	89	45	20	134	PN 16-SDR 11	3400
180	223	105	50	28	165	PN 16-SDR 11	4050
200	250	112	55	29	171	PN 16-SDR 11	5560
225	274	124			277	PN 16-SDR 11	8625
250	308	132			292	PN 16-SDR 11	14110
315	380	155			337	PN 16-SDR 11	

Отвод электросварной 90°

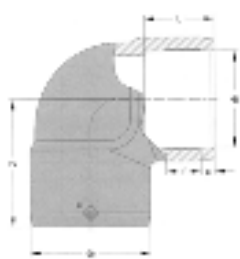

Размеры

d_n	d_e	L	f	a	Z	PN - SDR	Масса
20	34	33	15	10	55	PN 25-SDR 7,4	70
25	38	33	15	9	57	PN 25-SDR 7,4	80
32	46	39	18	10	75	PN 25-SDR 7,4	130
40	56	48	25	11	80	PN 25-SDR 7,4	190
50	68	54	27	12	89	PN 25-SDR 7,4	300
63	83	52	27	13	104	PN 25-SDR 7,4	450
75	97	64	29	18	116	PN 25-SDR 7,4	665
90	116	70	37	18	130	PN 25-SDR 7,4	1040
110	142	76	39	20	146	PN 25-SDR 7,4	1615
125	162	79	42	19	152	PN 16-SDR 11	2130
140	174	85	38	20	166	PN 16-SDR 11	2520
160	206	89	45	20	180	PN 16-SDR 11	4050
180	226	116	50	23	215	PN 16-SDR 11	4900
200	251	118	55	23	229	PN 16-SDR 11	6450
225	274	124			337	PN 16-SDR 11	8950
250	308	132			385	PN 16-SDR 11	11550
315	380	155			422	PN 16-SDR 11	23040

Тройник электросварной



Размеры

Масса

d_n	d_{n1}	d_e	L	f	a	h	Z	Z_1	PN 16 SDR 11
20	20	32	37,5			46	45	83	76
25	25	39	33	15	11	60	53	111	95
32	32	44	44	28	10	48	64	94	105
40	40	54	49	37	11	57	73	112	175
50	50	66	55	36	12	62	81	128	300
63	63	81	61	32	13	72	94	153	420
75	75	96	64	29	18	75	113	176	700
90	90	116	70	37	18	85	125	202	1170
110	110	141	76	39	20	84	141	233	1725
125	125	161	79	42	19	100	156	269	2800
140	140	174	85	38	20	121	150	308	3050
160	160	206	89	51	20	127	184	350	5570
180	180	227	105	48	23	130	188	368	6340
200	200	252	112	55	23	135	205	400	8230
225	225	274	124			125	342	412	18500
250	250	308	120			135	377	459	20714
315	315	380	155			150	427	540	

Тройник электросварной редукционный



Размеры

Масса

d_n	d_{n1}	d_e	L	f	a	h	Z	Z_1	PN 16 SDR 11
110	63	140	83			68,5	144	220	1594
110	90	140	83			68,5	144	240	1725
125	63	159	88			68,5	157,5	241,5	2200
125	90	159	88			90	157,5	261,5	2333
125	110	195	88			68,5	157,5	261,5	2433
160	63	195	90			78,5	155	283	3000
160	90	195	90			83,5	155	288	2880
160	110	195	90			88,5	155	293	3020
160	125	195	90			93,5	155	298	3120

Седелка электросварная без фрезы

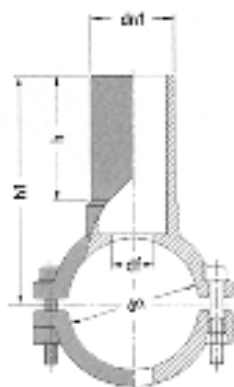
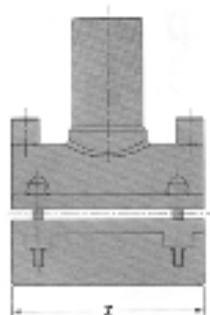

		Размеры				Масса
d_n	d_n	h	h_1	Z	d_1	PN16 SDR11
40x	20	65	99	84	13	75
x	25	65	100	84	17	80
x	32	65	101	84	25	85
50x	20	52	159	101	13	300
x	25	59	165	101	17	300
x	32	110	170	101	25	300
x	40	70	107	100		294
63x	20	60	110	110	13	150
x	25	60	110	110	17	160
x	32	65	112	110	25	170
x	40	65	115	110	32	180
x	50	80	135	110	38	210
x	63	75	142	132		343
75x	25	65	123	125	17	400
x	32	65	123	125	25	405
x	40	70	128	125	32	415
x	50	80	144	125	38	445
x	63	90	159	125	48	500
90x	20	55	121	125	13	450
x	25	55	121	125	17	460
x	32	55	121	125	25	470
x	40	60	126	125	32	460
x	50	65	137	125	38	500
x	63	73	150	125	48	610
110x	25	60	137	162	17	360
x	32	65	141	162	25	365
x	40	65	141	162	32	375
x	50	80	161	162	38	405
x	63	85	170	162	48	450
x	90	90	175	170		990
x	110	95	198	174		1240
125x	25	56	143	160	17	1100
x	32	57	143	160	25	1140
x	40	62	147	160	32	1145
x	50	67	158	160	38	1150
x	63	75	173	160	48	1000
x	90	93	191	190	72	1260
140x	25	65	159	160	17	920
x	32	65	159	160	25	925
x	40	70	163	160	32	935
x	50	80	179	160	38	965
x	63	90	194	160	48	1025
160x	25	65	169	160	17	680
x	32	65	169	160	25	700
x	40	73	173	160	32	710
x	50	80	189	160	38	740
x	63	90	204	160	48	800
x	90	90	208	190	72	1700
x	110	96	216	190	88	1890
x	160	160	280	240		
180x	25	56	221	160	17	1800
x	32	65	179	160	25	1235
x	40	70	183	160	32	1245
x	50	80	199	160	38	1275
x	63	90	214	160	48	1325
x	90	93	218	190	72	2110
x	110	94	226	190	88	2250
200x	25	65	189	160	17	1680
x	32	65	189	160	25	1690
x	40	70	193	160	32	1700
x	50	80	210	160	38	1730
x	63	90	225	160	48	1780
x	90	93	229	190	72	2000
x	110	93	237	190	88	2160
225x	25	65	201	160	17	1880
x	32	65	201	160	25	1890
x	40	70	206	160	32	1900
x	50	80	222	160	38	1930
x	63	90	237	190	48	1980
x	90	93	241	190	72	2200
x	110	98	249	190	88	2360
x	225	150	348	320		
250x	32	58	205	190	25	2200
x	40	63	210	190	32	2200
x	50	68	221	190	38	2200
x	63	77	234	190	48	2200
x	90	93	254	190	72	2750
x	110	98	262	190	88	2900
280	32	65	240	140		498
	63	65	240	140		550
	90	98	270	200		1500
	110	98	270	200		1720
315	32	65	257,5	140		493
	63	65	257,5	140		573
	110	98	287,5	200		1692
	160	160	357,5	240		8000
355-630	63	85	280	140		333
400	160	160	400	240		8000

Седелка электросварная с фрезой

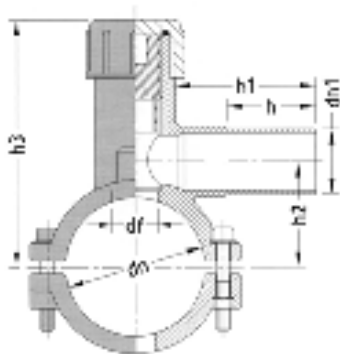
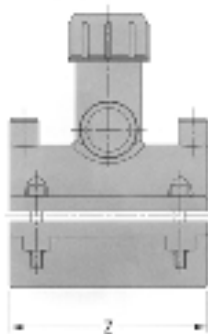

Размеры

d_n	d_{n1}	d_f	h	h_1	h_2	h_3	Z	Масса PN16 SDR11
40x	20	16	66	96	29	110	84	190
x	25	16	66	96	29	110	84	200
x	32	18	66	96	29	110	84	205
50x	20	16	50	54	71	131	101	290
x	25	16	54	54	71	131	101	290
x	32	18	60	78	40	102	102	290
63x	20	25	70	90	55	136	110	430
x	25	25	70	90	55	136	110	460
x	32	25	70	105	55	136	110	470
x	40	25	70	120	55	136	110	510
	50		62			176	130	820
	63		62			176	130	855
75x	20	25	70	90	63	133	125	610
x	25	25	70	90	63	133	125	585
x	32	25	70	107	74	133	125	600
x	40	25	72	120	63	133	125	610
x	50	30	72	120	63	160	125	770
x	63	30	93	120	63	160	125	610
90x	20	25	70	90	70	146	125	660
x	25	25	70	90	70	146	125	660
x	32	25	70	105	70	146	125	660
x	40	25	72	120	70	146	125	660
x	50	30	72	120	73	171	125	660
x	63	30	93	120	73	171	125	880
110x	20	25	76	130	71	208	162	570
x	25	25	76	130	71	208	162	595
x	32	25	76	135	71	208	162	605
x	40	25	76	139	71	208	162	615
x	50	30	80	144	71	208	162	640
x	63	30	85	148	71	208	162	675
125x	20	25	70	90	87	165	160	1230
x	25	25	70	90	87	165	160	1110
x	32	25	70	108	84	165	160	1125
x	40	25	72	120	87	165	160	1155
x	50	30	72	120	87	187	160	1295
x	63	30	83	120	87	187	160	1330
140x	20	25	70	90	96	165	160	1350
x	25	25	70	90	96	165	160	1350
x	32	25	70	105	96	165	160	1335
x	40	25	72	120	96	165	160	1350
x	50	30	72	120	96	167	160	1350
x	63	30	73	120	96	167	160	1585
160x	20	25	70	90	108	184	160	1375
x	25	25	70	90	104	184	160	1395
x	32	25	70	106	105	185	160	1400
x	40	25	72	120	104	185	160	1400
x	50	30	72	120	104	208	160	1400
x	63	30	72	120	104	208	160	1600
180x	20	25	70	90	110	192	160	1750
x	25	25	70	90	110	192	160	1765
x	32	25	70	105	110	192	160	1775
x	40	25	72	120	110	192	160	1775
x	50	30	72	120	110	194	160	1775
x	63	30	72	120	110	194	160	2118
200x	20	25	70	90	126	204	160	1850
x	25	25	70	90	126	204	160	1910
x	32	25	70	105	126	204	160	2040
x	40	25	72	120	126	204	160	1910
x	50	30	72	120	126	194	160	1910
x	63	30	64	120	126	194	160	2095
225x	20	25	70	90	140	216	160	2055
x	25	25	70	90	140	216	160	2080
x	32	25	70	105	140	216	160	2070
x	40	25	72	120	140	216	160	2080
x	50	30	72	120	140	218	160	2080
x	63	30	64	120	140	218	160	2290
250x	20	25	70	90	151	264	160	2475
x	25	25	70	90	151	264	160	2400
x	32	30	70	105	151	266	160	2595
x	40	30	72	120	151	266	160	2400
x	50	30	72	120	151	266	160	2400
x	63	30	64	120	151	266	160	2935
280	32		70			305	150	1425
	63		90			350	150	2217
315	32		70			320	150	1445
	63		90			367	150	2233
355-630	63		90				150	1550

Переход электросварной



d _n	d _{n1}	d _e	d _{e1}	Размеры							Масса		
				L	L ₁	f	f ₁	a	a ₁	Z	PN 16 SDR 11		
25x	20	36		40	37							85	75
32x	20	44	32	46	38	34	22	10	10	105	75		
32x	25	45	36	44	45	31	21	10	10	103	75		
40x	20	55	33	49	39	27	22	11	10	120	105		
40x	25	55	36	48	40	27	21	11	10	114	100		
40x	32	55	44	54	50	30	29	11	10	109	100		
50x	25	67	37	49	40	27	21	12	10	126	140		
50x	32	66	44	53	49	30	29	12	10	121	170		
50x	40	66	54	55	54	33	33	12	11	119	200		
63x	32	81	46	62	44	31	24	15	12	156	245		
63x	40	81	54	63	54	29	20	15	13	137	250		
63x	50	81	66	62	54	26	23	16	16	131	250		
75x	50	97	66	70	54	34	30	13	11	154	345		
75x	63	97	81	75	62	34	33	13	13	160	395		
90x	50	117	66	79	55	45	25	18	16	185	555		
90x	63	115	81	77	62	45	33	15	13	160	515		
90x	75	115	97	81	60	39	30	18	18	159	550		
110x	63	144	83	79	63	40	33	20	15	201	905		
110x	90	141	115	87	77	41	39	19	18	181	860		
125x	63	150		76	65					162,5	720		
125x	90	162	118	78	68	42	34	22	17	177	1100		
125x	110	162	144	79	73	33	36	22	20	164	1225		
160x	90	209	119	90	79	50	50	23	17	233	2130		
160x1	110	208	144	95	82	48	37	25	20	218	2400		
160x	125	208	162	98	87	47	30	26	21	208	2505		
200x	160	250		113	102					225	3232		
200x	180	250		113	112					235	3232		
225x	160	278		124	103					255	5500		
225x	200	278		124	112					255			
250x	180	278		124	113					255			
250x	200	305		119	98					242	6500		
250x	225	308		135	125					275	6500		
315x	250	390		120	120					270			
315x	280	390		135	130					295			

Заглушка электросварная



d _n	Размеры PN 16 - SDR 11			Размеры PN 25 - SDR 7,4			Масса	
	f	L	Z	f	L	Z	PN 16 SDR 11	PN 25 SDR 7,4
20			30	33	100			60
25				27	33	104		75
32	31	38	98	31	38	98	95	100
40	29	44	114	29	44	114	140	155
50	32	49	127	32	49	127	205	250
63	49	55	136	55	136	136	310	360
75	41	61	162	41	60	164	430	550
90	42	66	174	52	65	164	680	850
110	49	70	189	61	70	187	1075	1400
125	42	76	194	42	76	198	1440	1800
140	51	82	214	51	81	207	1900	2400
160	48	86	220	45	86	211	2535	3300
180	50	100	249				3635	
200								
225		104	253				6400	
250		106	256				7600	
280			227				14500	
315			328				17900	

Отвод переходной электросварной 45° со свободной гайкой

с латунным вкладышем



d _n	G	L	Размеры					Масса	
			h	Z	Z ₁	C _h	C _m	SDR 7,4 PN 25	
32	1"	39	27	89	97	32	36	290	
40	1" 1/4	48	30	104	120	42	50	525	
50	1" 1/2	54	32	112	127	52	58	800	
63	2"	52	39	135	158	65	67	1225	

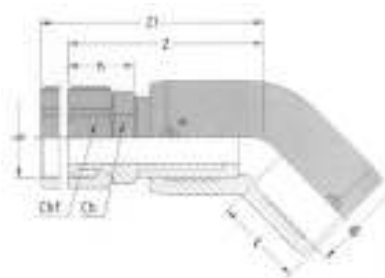

Отвод переходной электросварной 90° со свободной гайкой

с латунным вкладышем



d _n	G	L	Размеры					Масса	
			h	Z	Z ₁	C _h	C _m	SDR 7,4 PN 25	
25	3/4"	33	22	84	94	27	30	195	
32	1"	39	27	106	114	32	36	310	
40	1" 1/4	48	30	114	130	42	50	540	
50	1" 1/2	54	32	126	141	52	58	840	
63	2"	52	39	153	176	65	67	1285	

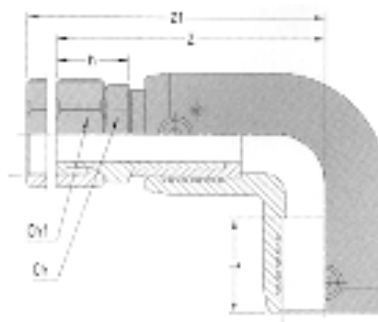

Муфта электросварная с переходом на резьбу

с латунным вкладышем

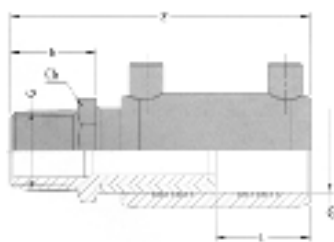

d _n	G	Размеры				Масса	
		L	h	Z	C _n	SDR 7,4 - PN 25	
20	1/2"	33	20	96	22	125	
25	3/4"	33	21	97	27	160	
32	1"	38	26	111	34	230	
40	1 1/4"	44	29	124	42	410	
50	1 1/2"	49	33	139	52	600	
63	2"	54	37	158	65	950	
75	2 1/2"	60	43	173	86	1400	
90	3"	65	46	190	97	2000	
110	4"	70	52	204	125	2980	

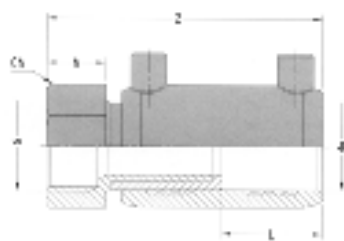

d _n	G	Размеры				Масса	
		L	h	Z	C _n	SDR 7,4 - PN 25	
20	1/2"	33	18	94	27	120	
25	3/4"	33	20	96	34	160	
32	1"	38	22	107	40	275	
40	1 1/4"	44	27	122	50	550	
50	1 1/2"	49	27	133	55	790	
63	2"	54	33	154	67	950	
75	2 1/2"	60	39	169	86	1440	
90	3"	65	42	186	97	1940	
110	4"	70	48	200	125	3050	

Муфта соединительная переходная электросварная со свободной гайкой

с латунным вкладышем

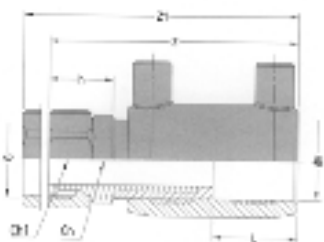

d _n	G	Размеры						Масса	
		L	h	Z	Z ₁	C _n	C _{n1}	SDR 7,4 - PN 25	
20	1/2"	33	22	98	108	22	27	145	
25	3/4"	33	22	98	108	27	30	170	
32	1"	38	27	112	120	32	36	250	
40	1 1/4"	44	30	125	141	42	50	460	
50	1 1/2"	49	32	137	152	52	58	695	
63	2"	54	39	160	183	65	67	1060	

Отвод электросварной 90° с переходом на резьбу

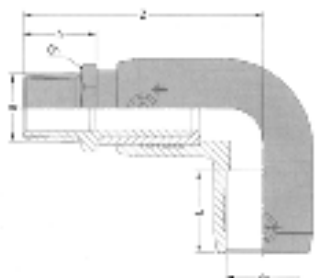

d _n	G	Размеры				Масса	
		L	h	Z	C _n	SDR 7,4 - PN 25	
20	1/2"	33	20	81	22	120	
25	3/4"	33	21	83	27	160	
32	1"	39	26	106	34	310	
40	1 1/4"	48	29	114	42	500	
50	1 1/2"	54	33	129	52	725	
63	2"	52	37	151	65	1180	
75	2 1/2"	64	43	169	86	1750	
90	3"	70	46	190	97	2560	
110	4"	76	52	210	125	3900	

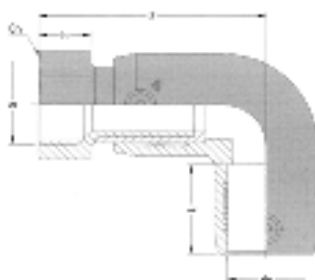

d _n	G	Размеры				Масса	
		L	h	Z	C _n	SDR 7,4 - PN 25	
20	1/2"	33	18	79	27	160	
25	3/4"	33	20	82	34	200	
32	1"	39	22	102	40	360	
40	1"	48	27	111	50	705	
50	1"	54	27	121	55	1045	
63	2"	52	33	147	67	1140	
75	2"	64	39	165	86	1785	
90	3"	70	42	186	97	2500	
110	4"	76	48	206	125	3920	

Отвод 45° электросварной с переходом на резьбу

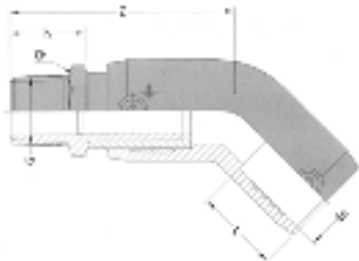

d _n	G	Размеры				Масса	
		L	h	Z	C _n	SDR 7,4 - PN 25	
25	3/4"	33	21	76	27	240	
32	1"	39	26	88	34	290	
40	1 1/4"	48	29	104	42	430	
50	1 1/2"	54	33	114	52	635	
63	2"	52	37	133	65	1060	
75	2 1/2"	64	43	151	86	1680	
90	3"	70	46	170	97	2420	
110	4"	76	52	178	125	3630	

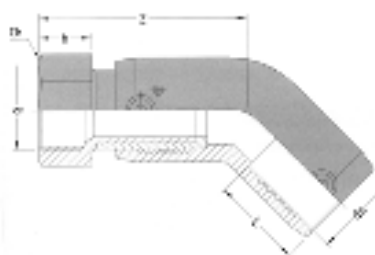

d _n	G	Размеры				Масса	
		L	h	Z	C _n	SDR 7,4 - PN 25	
25	3/4"	33	20	75	34	295	
32	1"	39	22	84	40	330	
40	1"	48	27	101	50	510	
50	1"	54	27	108	55	720	
63	2"	52	33	129	67	1060	
75	2"	64	39	147	86	1725	
90	3"	70	42	166	97	2350	
110	4"	76	48	174	125	3690	

Кран Polytec (Политек)

шаровый полиэтиленовый

Корейский бренд надежных шаровых полиэтиленовых кранов. Завод Polytec Co., Ltd вот уже более 30 лет производит и поставляет ПЭ краны по всему миру. Изделия соответствуют требованиям общепринятых мировых стандартов.

Краны шаровые используются при монтаже трубопроводных систем газоснабжения и водоснабжения для своевременного отключения одной или нескольких веток действующего трубопровода.



✔️ Аттестован по международным стандартам: ANSI/ASME B16.40, DVGW, CSA, EN 1555-4, TRANSCO, CE.

✔️ Полнопроходная конструкция - самая высокая пропускная способность в промышленности (так же имеется стандартное проходное отверстие).

✔️ Встроенное продувочное соединение компактной, экономичной установки.

✔️ Температурный диапазон от -29°C до 60°C.

✔️ Массивный корпус, выдерживающий все нагрузки в трубопроводе, как механические, так и термические.

✔️ Полностью пластиковая конструкция, обеспечивающая максимальную коррозионную стойкость.

✔️ Рабочий стандарт - поворот на 90°.

✔️ Производство, аттестованное по стандартам ISO 9001 и ISO 14001.

✔️ Широкий диапазон размеров продукции (от 20 до 400 мм, от 1/2 до 16 дюймов).

✔️ Уплотнения из нитрила особого состава, обеспечивающего отличную эластичность и непроницаемость в течение всего срока службы крана.

элемент	материал	рабочие характеристики
Корпус	Полиэтилен	PE 2406 (PE 80), PE 3408 (PE 100)
Концевик	Полиэтилен	PE 2406 (PE 80), PE 3408 (PE 100)
Шар	Полипропилен или ПОМ	Отличная прочность и термостойкость
Проставка	Полипропилен	Обеспечивает абсолютную герметизацию при любых условиях, удерживает гнездо при высоком перепаде давлений
Гнездо шара	БНК	Надежная герметизация при температурах от -29 до 60°
Хвостовик	ПОМ	Отличная долговечность и прочность
Уплотнение хвостовика	БНК	Превосходная герметизация обеспечиваемая с двойными кольцевыми прокладками
Герметизирующая прокладка	БНК	Защищает от попадания грунтовых вод и грязи
Исполнительный механизм	Полипропилен или ПОМ	50 мм (2 дюйма) квадратный или шестигранный
Продувочное соединение	Полиэтилен	Встроенное легкое продувочное соединение

позиция	рабочие характеристики
Эксплуатация	Газ
	PE 80 : 8 бар, PE 100 : 10 бар
Материалы	PE 80, PE 100
Температура	от -29 до 60°C (от -20°F до 140°F)
Подсоединение труб посредством	Стыковой сварки или электросварки
Диаметр отверстия	Стандартное и полное отверстие
Тип хвостовика	Короткий или удлиненный, по требованию
COP	11, другие значения COP возможны по запросу

ПЭ кран малого размера, выполненный из ПЭСП и ПЭВП 1/4 оборота



Размер и габариты крана IPS (прибл.) в мм

ISO	ASTM		JIS	L	H	C	I	E	Масса, кг
	IPS	мм							
20 мм	1/2"	21,3	-	292	130	94	27	92	0,47
25 мм	3/4"	26,7	20A	292	130	94	27	92	0,47
32 мм	1"	33,4	25A	292	130	94	27	92	0,48
40 мм	1 1/4"	42,1	30A	292	130	94	27	92	0,49
50 мм	1 1/2"	48,3	40A	310	144	96	32	71	0,79
63 мм	2" - R	60,3	50A-R	310	144	96	32	84	0,86

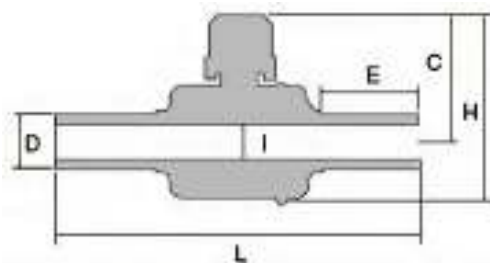

Размер и габариты крана CTS (прибл.) в мм

CTS	ASTM		L	H	C	I	E	Масса, кг	
	мм	W.T. мм							
1/2"	15,9	0,062	1,58	292	130	94	27	92	0,44
		0,090	2,27	292	130	94	27	92	0,45
3/4"	22,2	0,077	1,95	292	130	94	27	92	0,46
1"	28,6	0,099	2,51	292	130	94	27	92	0,46
1 1/4"	34,9	0,090	2,27	310	144	96	32	71	0,79

ПЭ кран стандартного типа из ПЭСП, 1/4 оборота

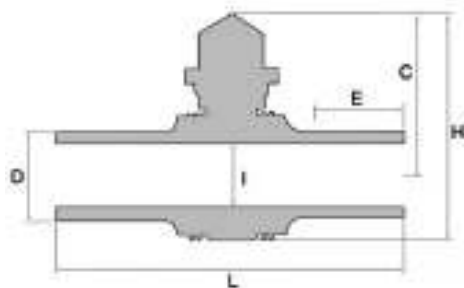

D		L	H	C	I	E	Масса, кг	
ISO	ASTM						JIS	PC
63 мм	2"	50A	660	250	178	45	170	2,6
90 мм	3"	75A	660	305	216	64	170	4,5
110 мм-R	4"-R	100A	660	305	216	64	170	5,3
110 мм	4"	100A	730	381	264	91	170	90,1
125 мм			730	381	264	91	170	9,6
140 мм	5"	125A	730	381	264	91	170	10,4
160 мм-R	6"-R	150A	730	381	264	91	170	11,6
160 мм	6"-R	150A	810	485	331	122	170	19,2
180 мм			770	485	331	122	150	19,5
200 мм-R			730	381	264	91	170	12,2
200 мм			845	630	421	170	145	43,6
225 мм	8"	200A	845	630	421	170	145	44,6
250 мм	10"	250A	828	630	421	202	140	45,2
280 мм			828	630	421	202	140	46,2
315 мм	12"	300A	828	630	421	202	140	47,8
315 мм-F	12"	300A	978	805	491	289	145	108,5
355 мм	14"	350A	978	805	491	289	145	111,7
400 мм	16"	400A	978	805	491	289	145	114,4

Моновалентный сварочный аппарат

Euro MIDI 400



Аппарат для электродуговой сварки EURO MIDI 400 – это универсальный моновалентный аппарат, подходящий для сварки электродуговых фитингов всех производителей с диаметром до 400 мм.

Нагревательная энергия автоматически регулируется в зависимости от диаметра фитинга, параметра SDR, диаметра свариваемой трубы и температуры окружающей среды.

напряжение питания	230V -20% / +15%
частота сети питания	50/60 Гц
напряжение на выходе	< 50 V
максимальное потребление	110 Amp
сварочный ток на 60%	75 Amp
температура эксплуатации	-10°C + 45°C
интерфейсы	USB/host - serial RS-232
уровень безопасности	IP 54
режим работы	считывание штрих-кода и ручной ввод
объём памяти сварочных циклов	№ 1000
размеры ДхШхВ	25x32x26 cm
масса	12 кг

Поливалентные сварочные аппараты с портом USB.

Euro SP1 Plus



Универсальный электросварочный аппарат EURO SP1 Plus применяется для монтажа электросварных фитингов всех производителей.

Аппарат работает как в автоматическом (сканер считывает штрих-код с фитинга и параметры сварки выставляются автоматически), так и в ручном режиме.

напряжение питания	230V -20% / +15%
частота сети питания	50/60 Гц
напряжение на выходе	8 ÷ 48V
Пусковой ток	110 Amp
Сварочный ток на 80%	80 Amp
Максимальное потребление	4500 W
Температура эксплуатации	-10°C + 45°C
Интерфейсы	USB/host - serial RS-232
Уровень безопасности	IP 54
рабочий диапазон	20 ÷ 710 mm
Режим работы	Считывание штрих-кода и ручной ввод
Стандарт штрих-кода для сварочных параметров по ISO 13950	Interleaved 2.5/24 digit
Стандарт штрих-кода для доп. инф. (traceability code) по ISO 12176/3/4	operator – Interleaved 2.5/30 digit traceability – 128/26/40 digit
Считыватель штрих-кода	сканеры
Данные для ручного ввода	Напряжение и время или 24-значная последовательность штрих-кода
Объем памяти	1600 протоколов
Соединители	4.0 mm
Переходы (адаптеры)	4.7 mm
Размеры LxPxH	32x26x38 cm
Масса	14 Kg
Доступные опции	GPS

Краткая инструкция по монтажу электросварных фитингов



Температурный режим должен строго соблюдаться в диапазоне от -5 до +40°C



подробную инструкцию можно найти на сайте компании rostfiting.ru

сканируйте QR-код или перейдите на вкладку > Полезные материалы > Монтаж электросварных пнд фитингов



1. Подготовка

Проверьте нет ли повреждений



2. Зачистка

Удалить оксидный слой



3. Обезжиривание

специальным средством



4. Размещение



5. Сварка

6. Охлаждение

Дождаться остывания





Сегментные фитинги

Новейшее оборудование позволяет нам изготавливать нестандартные сегментные сварные фитинги по индивидуальному эскизу.

По вашему желанию мы изготовим изделие практически любой конфигурации по доступным ценам.

Отвод сегментный 0-45°

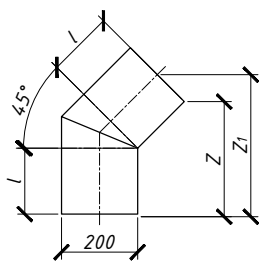

Масса рассчитана для изделия 45°

d	l	Z	Z ₁	Масса, кг	
				SDR 17	SDR 11
40	85	145	159	0.05	0.08
50	100	171	188	0.10	0.15
63	100	171	193	0.16	0.24
75	100	171	197	0.25	0.34
90	110	188	220	0.37	0.55
110	120	205	244	0.62	0.90
125	130	222	266	0.86	1.27
140	135	230	280	1.13	1.67
160	150	256	313	1.65	2.44
180	160	273	337	2.25	3.33
200	173	295	366	3.02	4.46
225	185	316	395	4.14	6.11
250	230	393	481	6.20	9.13
280	230	393	481	6.20	9.13
315	250	427	526	8.50	12.50
355	270	461	572	11.67	17.23
400	290	495	620	16.14	23.70
450	300	512	654	21.44	31.70
500	360	615	774	32.18	47.50
560	380	649	825	42.46	62.57
630	420	717	915	58.96	86.83

Отвод сегментный 46-90°

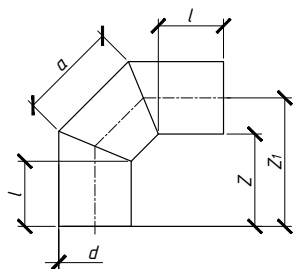

Масса рассчитана для изделия 90°

d	l	a	Z	Z ₁	Масса, кг	
					SDR 17	SDR 11
40	85	75	100	120,00	0.05	0.08
50	85	75	117	142,00	0.09	0.13
63	100	95	130	161,00	0.16	0.24
75	100	105	138	175,00	0.25	0.34
90	112	130	145	190,00	0.38	0.55
110	120	145	170	225,00	0.62	0.90
125	130	148	184	246,00	0.86	1.27
140	138	165	204	274,00	1.16	1.70
160	150	200	212	292,00	1.65	2.44
180	160	245	226	316,00	2.25	3.33
200	180	270	255	355,00	3.12	4.61
225	213	305	298	410,00	4.64	6.85
250	230	320	325	450,00	6.20	9.13
280	250	388	360	500,00	8.50	12.5
315	280	365	398	555,00	12.01	17.75
355	320	430	453	630,00	17.47	25.66
400	355	480	500	700,00	24.52	36.25
450	380	540	540	765,00	33.60	49.59
500	400	670	564	814,00	44.21	65.16
560	420	670	595	875,00	58.96	86.83
630	455	740	635	950,00	81.50	120.61

Тройник 45°

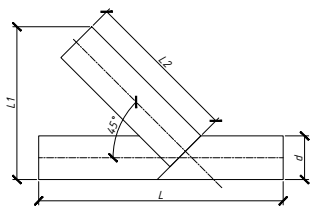

d	L	L ₁	Масса, кг	
			SDR 17	SDR 11
63	300	200	0.36	0.53
90	500	300	1.16	1.7
110	750	410	1,75	2,60
125	770	480	3,1	4,60
140	910	600	4,2	6,20
160	1050	680	5,5	8,20
180	1050	680	7,4	10,95
200	1120	700	9,85	14,58
225	850	750	10,7	15,84
250	1330	900	14,7	21,76
280	1510	1020	21	31,10
315	1700	1150	32	47,36

Тройник 90°

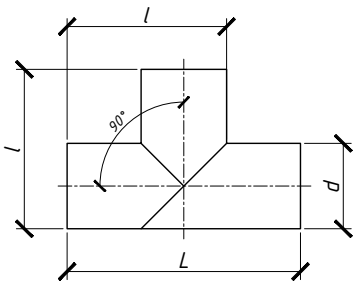

d	L	l	Масса, кг	
			SDR 17	SDR 11
63	263	163	0.26	0.38
75	275	175	0.38	0.55
90	310	200	0.61	0.89
110	350	230	0.102	1.48
125	385	255	1.42	2.63
140	410	275	1.89	2.77
160	460	310	2.75	4.07
180	500	340	3.77	5.56
200	546	373	05.06	7.48
225	595	410	6.97	10.30
250	710	480	10.34	15.23
280	780	530	14.21	20.91
315	855	585	19.58	28.91
355	935	645	27.20	39.94
400	1000	700	36.40	53.82
450	1170	810	54.32	80.17
500	1260	880	72.00	106.11
560	1400	980	100.10	147.42
630	1530	1080	137.81	203.94

Крестовина

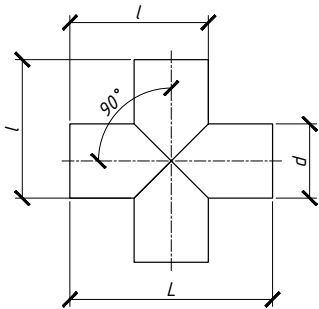

d	L	l	Масса, кг	
			SDR 17	SDR 11
63	263	163	0.33	0.49
75	275	175	0.48	0.69
90	310	200	0.77	1.12
110	350	230	1.27	1.85
125	385	255	1.77	2.63
140	410	275	2.35	3.45
160	460	310	3.43	5.07
180	500	340	4.68	6.91
200	546	373	6.28	9.28
225	595	410	8.63	12.74
250	710	480	12.87	18.95
280	780	530	17.66	25.98
315	855	585	24.27	35.85
355	935	645	33.63	49.39
400	1000	700	44.80	66.24
450	1170	810	67.10	99.04
500	1260	880	88.68	130.69
560	1400	980	123.20	181.44
630	1530	1080	169.13	250.29

Удлиненная втулка

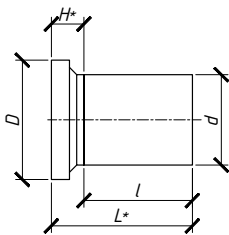

d _n	l	L*	D	H*	Масса, кг	
					НОМИН.	НОМИН.
250	300	400	320	30,00	7,03	8,07
280	300	400	320	30,00	7,90	9,20
315	300	400	370	45,00	7,65	10,78
350	350	450	430	50,00	12,60	18,55
400	400	520	482	50,00	19,30	26,97
450	400	515	530	60,00	23,70	30,44
500	400	520	585	60,00	29,30	41,79
560	400	525	630	60,00	35,60	46,02
630	400	525	685	60,00	43,90	57,30

Переход сварной удлиненный

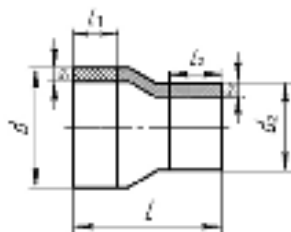

d/d2	Вес		s1		s2		L, мм	L1, мм	L2, мм	l1, мм
	SDR 17	SDR 11	SDR 17	SDR 11	SDR 17	SDR 11				
250/225	6,8	10	14,8	22,7	13,4	20,5	670	300	300	24
280/225	8	11,8	16,6	25,4	13,4	20,5	690	300	300	25
315/225	10	14,8	18,7	28,6	13,4	20,5	710	300	300	30
315/250	9,8	14,4	18,7	28,6	14,8	22,7	670	300	300	24
315/280	10,3	15,2	18,7	28,6	16,6	25,4	652	300	300	24
355/225	12,4	18,3	21,1	32,2	13,4	20,5	740	300	300	57
355/250	13	19,1	21,1	32,2	14,8	22,7	730	300	300	54
355/280	13,5	19,8	21,1	32,2	16,6	25,4	720	300	300	53
355/315	13,7	20,2	21,1	32,2	18,7	28,6	710	300	300	53
400/225	17,5	25,9	23,7	36,3	21,1	20,5	860	350	350	64
400/250	18,2	26,8	23,7	36,3	14,8	22,7	850	350	350	61
400/280	18,7	27,6	23,7	36,3	16,6	25,4	840	350	350	60
400/315	19	28,1	23,7	36,3	18,7	28,6	815	350	350	30
400/355	19,9	29,4	23,7	36,3	21,1	32,2	770	350	350	30
450/280	23,3	34,3	26,7	40,9	16,6	25,4	860	350	350	65
450/315	23,9	35,3	26,7	40,9	18,7	28,6	840	350	350	55
450/355	25,2	37,1	26,7	40,9	21,1	32,2	830	350	350	57
450/400	26,8	39,5	26,7	40,9	23,7	36,3	815	350	350	45
500/315	32,6	48,1	29,7	45,4	18,7	28,6	970	400	400	71
500/355	33,7	49,7	29,7	45,4	21,1	32,2	950	400	400	62
500/400	35,3	52	29,7	45,4	23,7	36,3	940	400	400	50
500/450	35,8	52,8	29,7	45,4	26,7	40,9	886	400	400	32
560/400	43,1	63,5	33,2	50,8	23,7	36,3	960	400	400	68
560/450	44,8	66	33,2	50,8	26,7	40,9	940	400	400	62
560/500	47,2	69,5	33,2	50,8	29,7	45,4	930	400	400	67
630/400	54,1	80	37,4	57,2	23,7	36,3	990	400	400	78

Переход КОРСИС-ПЭ

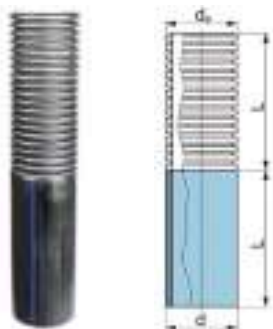

d	de	Вес, кг	L
110	110	1,25	350
125	125	1,57	350
160	160	2,88	400
200	200	4,34	400
250	250	7,61	450
315	315	12	450
400	400	21,3	500
500	500	33,1	500
630	630	61,5	600
800	630	101,7	600
1000	1000	221,4	850



ТД РОСТФИТИНГ

rostfiting.ru

ООО «ТД РОСТФИТИНГ»

г. Москва, 3-я улица Ямского поля, 18
+7 (499) 500-96-74
info@rostfiting.ru

Офис и склад в Нижнем Новгороде

ул. Гордеевская, 59а, к8
+7 (831) 277-01-81
nn@rostfiting.ru

Офис и склад в Батайске

ул. Рыбная, 96,
+7 (863) 285-58-22
rostov@rostfiting.ru

ЛИТЫЕ
ЭЛЕКТРОСВАРНЫЕ
СЕГМЕНТНЫЕ

ФИТИНГИ

технический каталог

ТД РОСФТИНГ